

MA250 (de_en)
Montageanleitung

PV-Abzweigstecker PV-AZS4
PV-Abzweibuchse PV-AZB4

Inhalt

Sicherheitshinweise.....2
Beispiel einer Parallelschaltung3
Leitungsführung3

MA250 (de_en)
Assembly instructions

PV Branch plug PV-AZS4
PV Branch socket PV-AZB4

Content

Safety Instructions.....2
Example of parallel connections.....3
Cable routing.....3



PV-AZS4



PV-AZB4

Sicherheitshinweise

Die Montage und Installation der Produkte darf nur durch qualifiziertes und trainiertes Fachpersonal unter Berücksichtigung aller anwendbaren gesetzlichen Sicherheitsbestimmungen und Regelungen erfolgen.

Multi-Contact (MC) lehnt jegliche Haftung infolge Nichteinhaltung dieser Warnhinweise ab.

Benutzen Sie nur die von MC angegebenen Einzelteile und Werkzeuge. Weichen Sie nicht von den hier beschriebenen Vorgängen zur Vorbereitung und Montage ab, da sonst bei der Selbstkonfektionierung weder die Sicherheit noch die Einhaltung der technischen Daten gewährleistet ist. Ändern Sie das Produkt nicht in irgend einer Weise ab.

Nicht von MC hergestellte Steckverbindungen, die mit MC-Elementen steckbar sind und von den Herstellern manchmal auch als „MC-kompatibel“ bezeichnet werden, entsprechen nicht den Anforderungen für eine sichere, langzeitstabile elektrische Verbindung und dürfen aus Sicherheitsgründen nicht mit MC-Elementen gesteckt werden.

MC übernimmt daher keine Haftung, falls diese von MC nicht freigegebenen Steckverbindungen mit MC-Elementen gesteckt werden und deshalb Schäden entstehen.

 **Die hier beschriebenen Arbeiten dürfen nicht an stromführenden oder unter Spannung stehenden Teilen durchgeführt werden.**

 **Der Schutz vor einem elektrischen Schlag muss durch das Endprodukt gegeben sein und vom Anwender sichergestellt werden.**

 **Die Steckverbindungen dürfen nicht unter Last getrennt werden. Das Stecken und Trennen unter Spannung ist zulässig.**

 **Die Steckverbinder sind wasserdicht gemäss IP-Schutzart. Sie sind aber nicht geeignet für einen dauerhaften Gebrauch unter Wasser. Legen Sie die Steckverbinder nicht direkt auf die Dachhaut auf.**

 **Nicht gesteckte Steckverbinder sind mit einer Verschlusskappe (MC4 Artikel Nr. 32.0716 für Buchsen und 32.0717 für Stecker) vor Feuchtigkeit und Schmutz zu schützen. Die Steckverbinder dürfen nicht im verschmutzten Zustand miteinander gesteckt werden.**

 **MC empfiehlt, weder PVC-Kabel noch unverzinnte Kabel vom Typ H07RN-F zu verwenden.**

 **Weitere technische Daten entnehmen Sie bitte dem Produktkatalog.**

Safety Instructions

The products may be assembled and installed only by suitably qualified and trained specialists with due observance of all applicable safety regulations.

Multi-Contact (MC) declines any liability in the event of failure to observe these warnings.

Use only the components and tools specified by MC. Do not deviate from the preparation and assembly procedures described here, since in this event, in the event of self-assembly, no guarantee can be given as to safety or conformity with the technical data. Do not modify the product in any way.

Connectors not made by MC which can be mated with MC elements and in some cases are also described as "MC-compatible" do not conform to the requirements for safe electrical connection with long-term stability, and for safety reasons must not be plugged together with MC elements. MC can therefore accept no liability for damage which occurs as a result of mating these connectors which lack MC approval with MC elements.

 **The work described here must not be carried out on live or load-carrying parts.**

 **Protection from electric shock must be assured by the end product and its user.**

 **The plug connections must not be disconnected under load. Plugging and unplugging when live is permitted.**

 **The plug connectors are watertight in accordance with IP protection class. However, they are not suitable for continuous operation under water. Do not place the plug connectors directly on the roof membrane.**

 **Unmated plug connectors must be protected from moisture and dirt with a sealing cap (MC4 Article No. 32.0716 for sockets and 32.0717 for plugs). The male and female parts must not be plugged together when soiled.**

 **MC does not recommend the use of either PVC cables or untinned cables of type H07RN-F.**

 **For further technical data please see the product catalogue.**

Erklärung der Symbole

 **Warnung vor gefährlicher elektrischer Spannung**

 **Warnung vor einer Gefahrenstelle**

 **Nützlicher Hinweis oder Tipp**

Explanation of the symbols

 **Warning of dangerous voltages**

 **Warning of a hazard area**

 **Useful hint or tip**

Beispiel einer Parallelschaltung mit Abzweigsteckverbindern

Example of parallel connections with branch connectors

(ill. 1)

(ill. 1)

⚠ Achtung:
Achten Sie bei der Installation von parallel geschalteten Modulen auf die richtige Verschaltung der Strings!

⚠ Attention:
By the installation of modules connected in parallel, it is important to observe the correct interconnection of the strings!

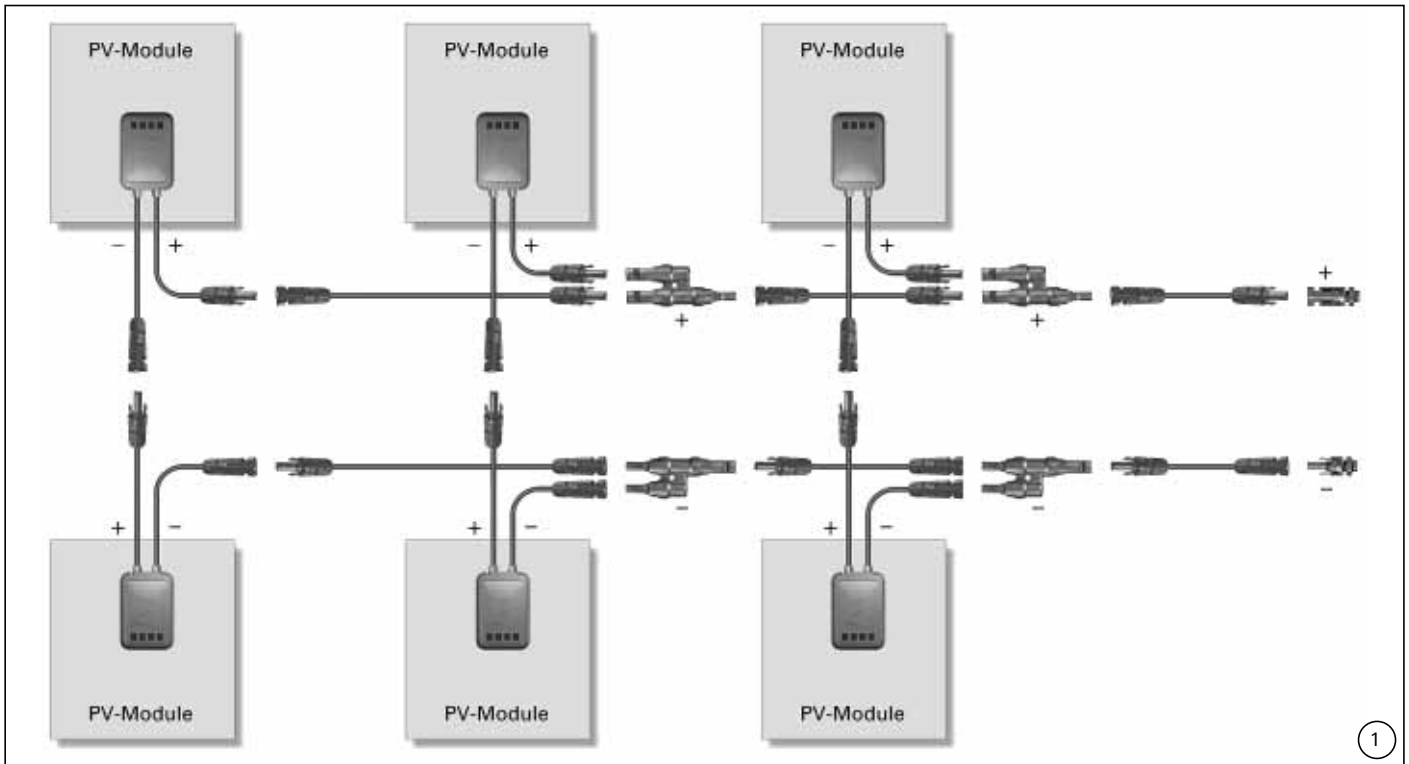

Leitungsführung

Cable routing

Beachten Sie die Spezifikationen des Leitungsherstellers betreffend Biegeradius.

Refer to cable manufactures specification for minimum bending radius.

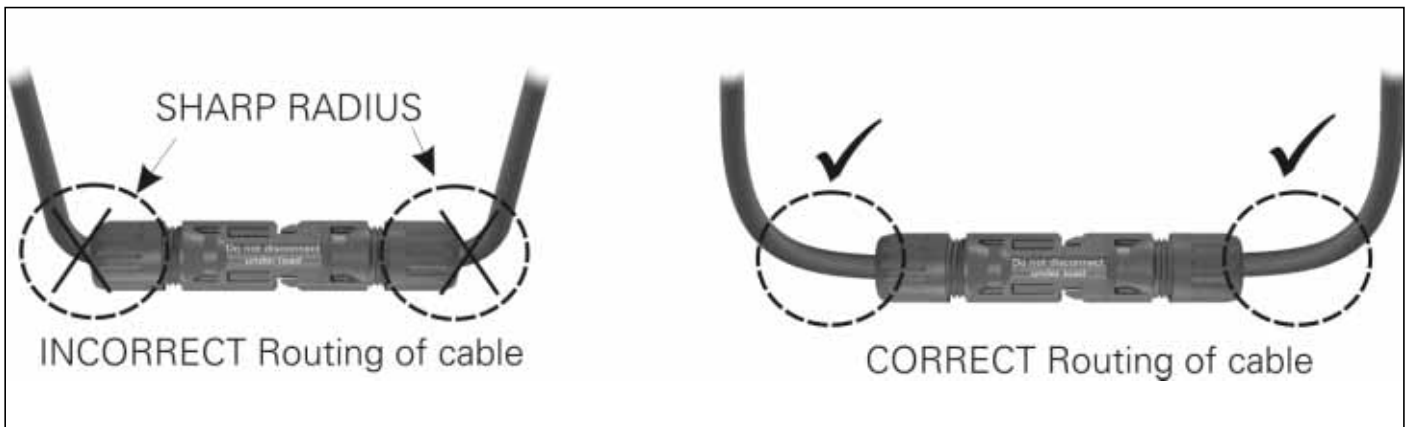

Notizen / Notes:

Hersteller/Producer:

Multi-Contact AG

Stockbrunnenrain 8

CH – 4123 Allschwil

Tel. +41/61/306 55 55

Fax +41/61/306 55 56

mail basel@multi-contact.com

www.multi-contact.com